





SCHLIEßZYLINDER EINBAUEN TOPCASE X-CASE

Install lock cylinder Topcase X-Case | Installer le cylindre de serrure Topcase X-Case | Instalar el cilindro de cerradura Topcase X-Case | Installare il cilindro della serratura Topcase X-Case

Art.-Nr: **30165-2xx**

LEGENDE/KEY/FILE LÉGENDE

-  **Anbau Tipp**
Fitting tip
Astuce de montage
-  **Achtung**
Attention
Attention
-  **Vergößerung**
Magnification
Grossissement
-  **Montagepaste**
Fitting lubricant
Lubrifiant de montage

-  **Schraube**
Screw
Vis
-  **Schraubensicherung**
Thread locking fluid
Freinilets
-  **Drehmoment**
Torque
Torque
-  **Reiniger**
Cleaner
Nettoyant

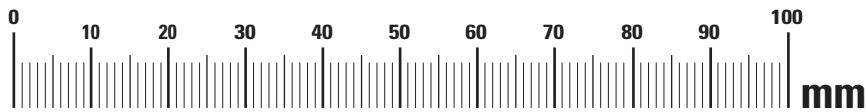
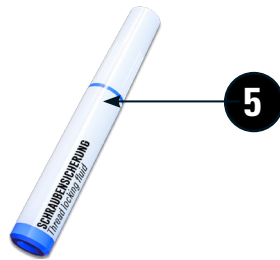

#	Bauteil component composant	DE Die Farben der Abbildungen dienen nur der Veranschaulichung. EN The colors are for illustrating purposes only. FR Les couleurs utilisées sont à titre indicatif seulement.	DIN	ISO	Menge quantity quantité
1	Codierset / Coding kit				1
2	Schliessblech / Strike plate				1
3	U-Scheibe / Washer		9021	7093	1
4	Sechskantschraube / Hex bolt	M4x6	933	4017	1
5	Schraubensicherung / Thread locking fluid				1

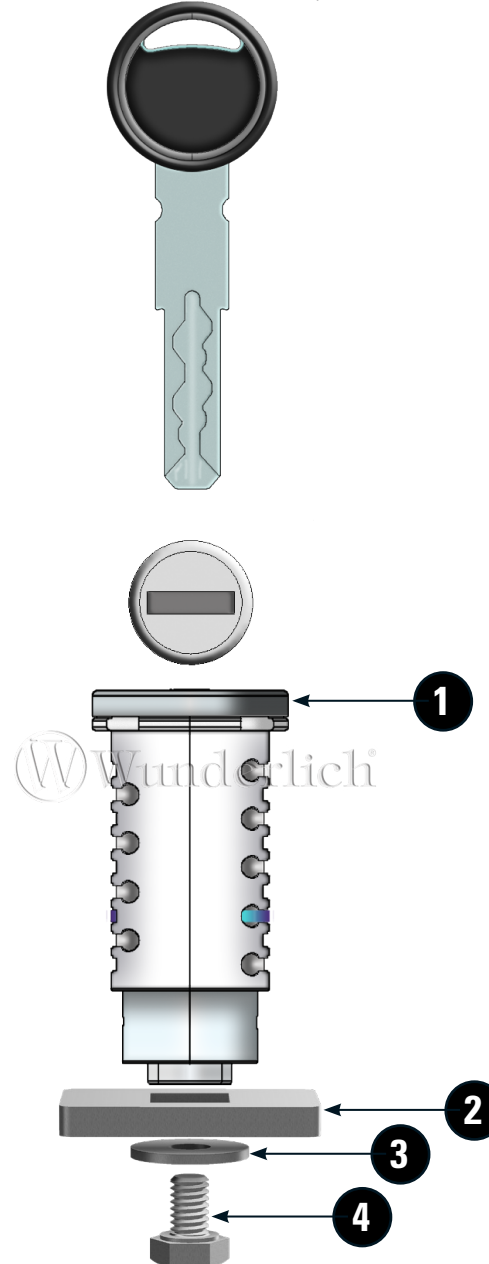

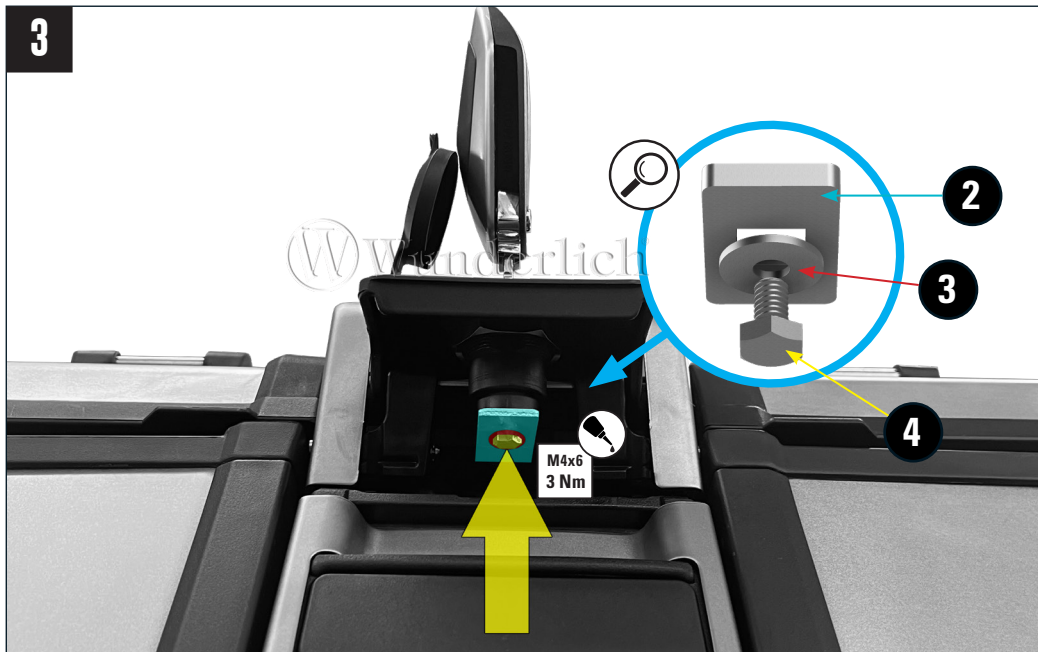

MONTAGE TOPCASE X-CASE

Assembly Topcase X-Case | Montage Topcase X-Case | Montaje Topcase X-Case | Montaggio Topcase X-Case

Art.-Nr: 30165-00x

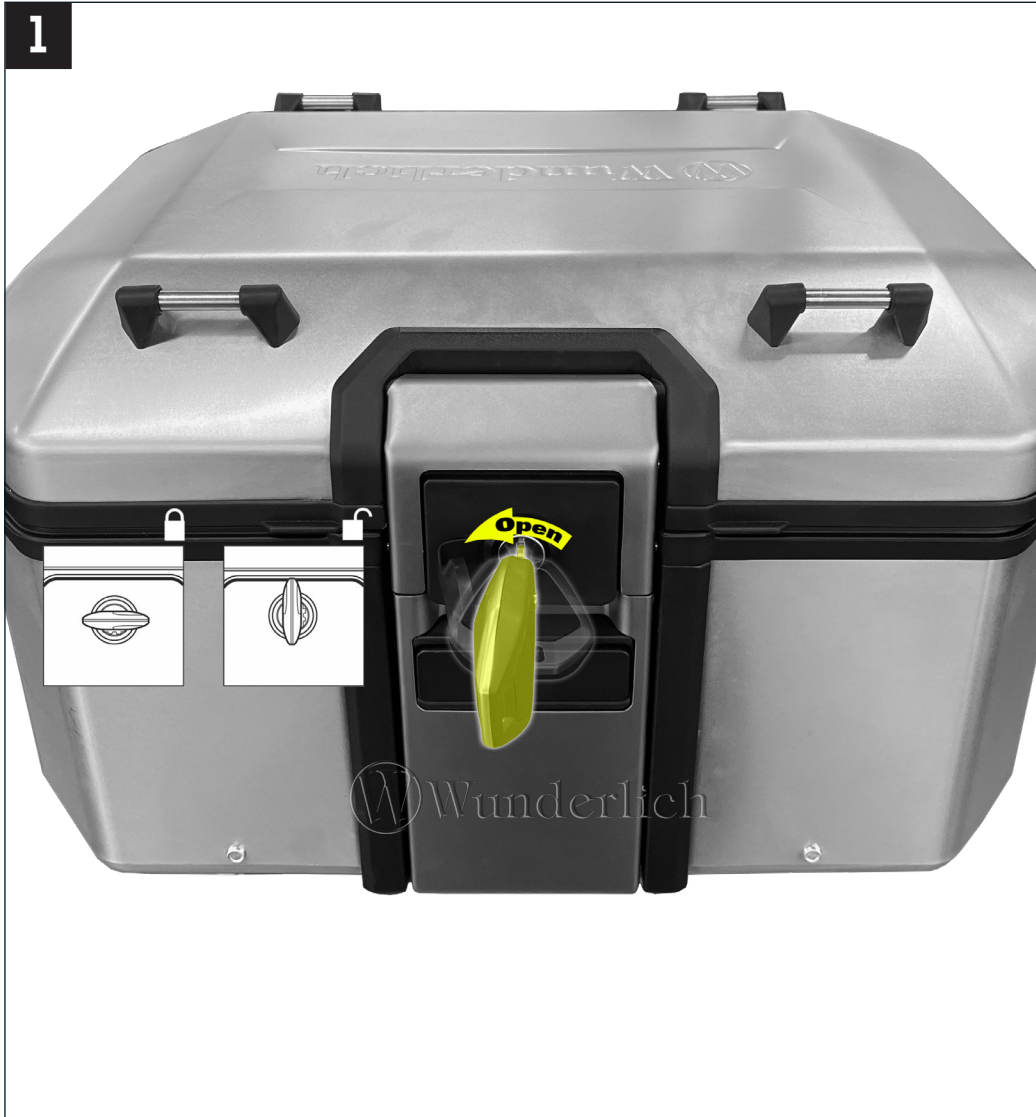

3



4

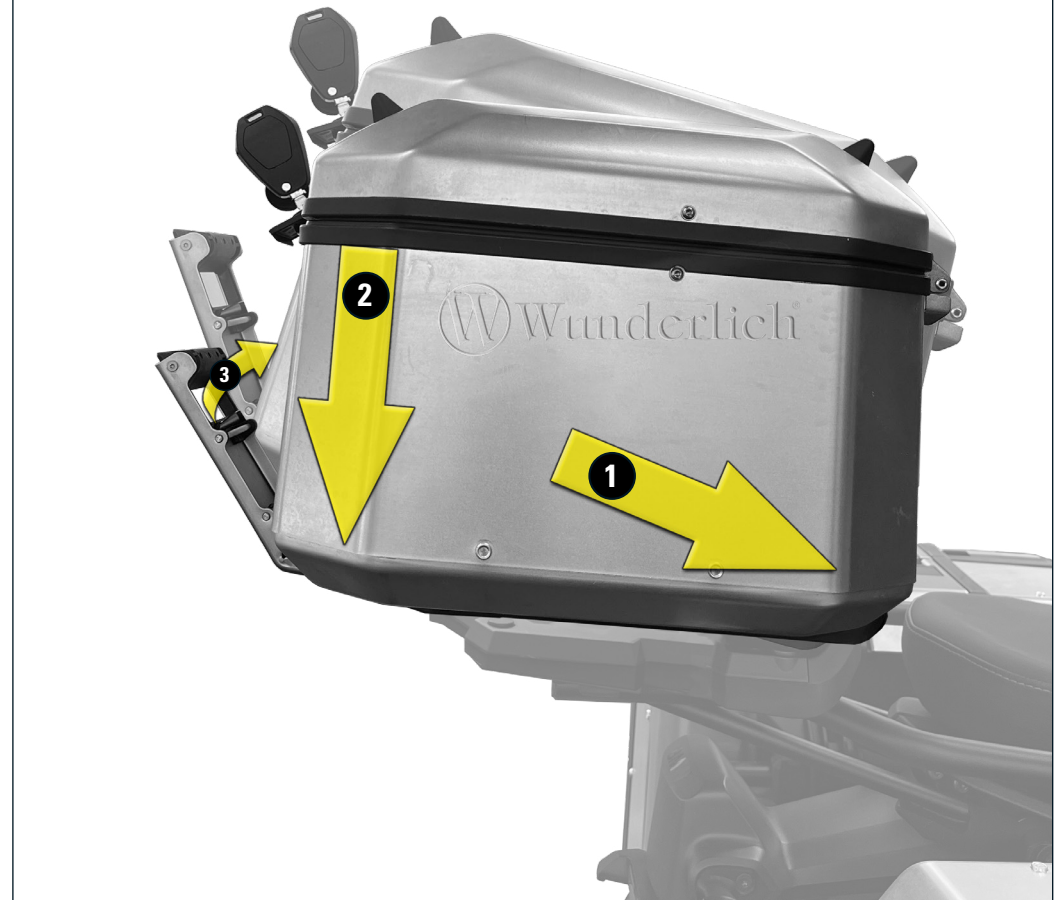

5



6



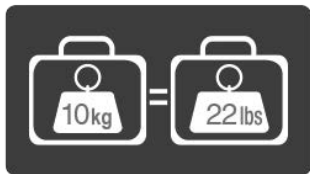

MAXIMALES GEWICHT
MAXIMUM WEIGHT
POIDS MAXIMUM



MAXIMALE GESCHWINDIGKEIT
MAXIMUM SPEED
VITESSE MAXIMALE



PRODUKTE IMMER SICHERN UND VERRIEGELN
ALWAYS SECURE AND LOCK PRODUCTS
TOUJOURS FIXER ET VERROUILLER LES PRODUITS



NUR EMPFOHLENE REINIGUNGSPRODUKTE VERWENDEN
ONLY USE RECOMMENDED CLEANING PRODUCTS
UTILISEZ UNIQUEMENT LES PRODUITS DE NETTOYAGE RECOMMANDÉS



TASCHEN SIND NICHT DAZU BESTIMMT, ZERBRECHLICHE GEGENSTÄNDE ZU SCHÜTZEN
BAGS ARE NOT DESIGNED TO PROTECT FRAGILE OBJECTS
LES SACOCHES NE SONT PAS CONÇUES POUR PROTÉGER LES OBJETS FRAGILES



48L FASSUNGSVERMÖGEN
48L CAPACITY
CAPACITÉ DE 48L

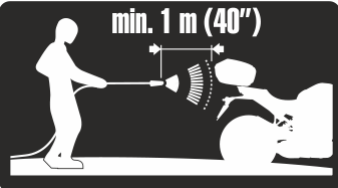

MIN. 1 METER ABSTAND BEIM REINIGEN MIT EINEM DAMPFSTRAHLER
MAINTAIN A MINIMUM DISTANCE OF 1 METER WHEN CLEANING WITH A STEAM CLEANER.
MAINTENEZ UNE DISTANCE MINIMALE D'UN MÈTRE LORS DU NETTOYAGE AVEC UN NETTOYEUR À VAPEUR.



Vor der Montage sollten Sie die Anweisungen sorgfältig von Anfang bis Ende durchlesen. Ein Missachten der empfohlenen Montage- und Installationsanweisungen führt zum Verlust der Garantie. Der Hersteller haftet nicht für Schäden, Verletzungen oder den Tod, die durch unsachgemäße Verwendung und Installation der Produkte entstehen. Durch die Installation dieser Produkte akzeptiert der Benutzer alle Haftungsrisiken. Knöpfe, Bolzen, Schrauben, Gurte und Schlösser müssen regelmäßig auf Anzeichen von Verschleiß, Korrosion und Ermüdung überprüft werden. Fahren Sie niemals mit einem offenen oder unverschlossenen Schloss, Knopf oder Gestell. Die Schlösser sind so konzipiert, um Vandalismus und Diebstahl abzuschrecken, dürfen jedoch nicht als diebstahlsicher betrachtet werden. Entfernen Sie wertvolle Ausrüstung, wenn Ihr Fahrzeug längere Zeit unbeaufsichtigt bleibt. Überprüfen Sie die länderspezifischen Gesetze bezüglich Transportsystemen und der Projektion von Objekten über den Fahrzeugumfang hinaus. Beachten Sie die Breite und Höhe Ihrer Ladung. Alle Ladungen beeinflussen das Fahrverhalten des Fahrzeugs. Zu Ihrer Sicherheit und der Ihres Fahrzeug- und Gepäcksystems beachten Sie alle geltenden Geschwindigkeitsbegrenzungen und Verkehrswarnungen. Passen Sie Ihre Geschwindigkeit den Straßen- und Ladungsbedingungen an. Konsultieren Sie Ihren Wunderlich-Händler, wenn Sie Fragen zu den Betriebsabläufen und Grenzen der Produkte haben. Verwenden Sie Träger und Zubehör nicht für andere Zwecke als die, für die sie konzipiert wurden. Überschreiten Sie nicht ihre Tragfähigkeit. Ein Nichtbefolgen dieser Richtlinien oder der Produkthanweisungen führt zum Verlust der Garantie. Stoffe und Kunststoffkomponenten können durch langes Einwirken von Umwelteinflüssen wie UV-Strahlung etc. verfärben bzw abnutzen. Stellen Sie sicher, dass die Lasten gleichmäßig innerhalb des Topcases oder der Tasche verteilt sind. Wasserdichte Reißverschlüsse und Regenabdeckungen garantieren nicht, dass die Tasche vollständig wasserdicht ist.

Before installation, carefully read the instructions from start to finish. Failure to follow the recommended mounting and installation instructions will void the warranty. The manufacturer is not liable for any damages, injuries, or death resulting from improper use and installation of the products. By installing these products, the user accepts all liability risks. Knobs, bolts, screws, straps, and locks must be regularly inspected for signs of wear, corrosion, and fatigue. Never drive with any lock, knob, or rack in an open or unlocked position. Locks are designed to deter vandalism and theft but should not be considered theft-proof. Remove valuable equipment if your vehicle will be unattended for an extended period. Check country-specific laws regarding transportation systems and the projection of objects beyond the vehicle's perimeter. Be mindful of the width and height of your cargo. All loads affect the vehicle's driving behavior. For your safety and that of your vehicle and luggage system, observe all posted speed limits and traffic cautions. Adjust your speed according to road and load conditions. Consult your Wunderlich dealer if you have questions about product operations and limitations. Do not use carriers and accessories for purposes other than those for which they were designed. Do not exceed their carrying capacity. Failure to comply with these guidelines or product instructions will void the warranty. Fabrics and plastic components may discolor or wear out due to prolonged exposure to environmental factors such as UV radiation, etc. Ensure that loads are evenly distributed within the top case or bag. Waterproof zippers and rain covers do not guarantee that the bag is completely waterproof.

Avant le montage, lisez attentivement les instructions du début à la fin. Le non-respect des instructions recommandées de montage et d'installation annulera la garantie. Le fabricant décline toute responsabilité pour les dommages, blessures ou décès résultant d'une utilisation et d'une installation incorrectes des produits. En installant ces produits, l'utilisateur accepte tous les risques de responsabilité. Les boutons, boulons, vis, sangles et serrures doivent être régulièrement inspectés pour détecter les signes d'usure, de corrosion et de fatigue. Ne jamais conduire avec un cadenas, un bouton ou un support ouvert ou non verrouillé. Les serrures sont conçues pour dissuader le vandalisme et le vol mais ne doivent pas être considérées comme étant à l'épreuve du vol. Retirez les équipements de valeur si votre véhicule reste sans surveillance pendant une période prolongée. Vérifiez les lois spécifiques à chaque pays concernant les systèmes de transport et la projection d'objets au-delà du périmètre du véhicule. Soyez conscient de la largeur et de la hauteur de votre cargaison. Toutes les charges affectent le comportement de conduite du véhicule. Pour votre sécurité et celle de votre véhicule ainsi que de votre système de bagages, respectez toutes les limitations de vitesse affichées et les avertissements de circulation. Adaptez votre vitesse aux conditions de la route et de la charge transportée. Consultez votre revendeur Wunderlich si vous avez des questions sur le fonctionnement et les limites des produits. N'utilisez pas les porte-bagages et accessoires à d'autres fins que celles pour lesquelles ils ont été conçus. Ne dépassez pas leur capacité de charge. Le non-respect de ces directives ou des instructions du produit annulera la garantie. Les tissus et composants en plastique peuvent se décolorer ou s'user en raison d'une exposition prolongée à des facteurs environnementaux tels que les rayons UV, etc. Assurez-vous que les charges sont réparties uniformément à l'intérieur du top case ou du sac. Les fermetures éclair étanches et les couvertures de pluie ne garantissent pas que le sac est complètement étanche.



SCHLIEßZYLINDER EINBAUEN TOPCASE X-CASE

Install lock cylinder Topcase X-Case | Installer le cylindre de serrure Topcase X-Case | Instalar el cilindro de cerradura Topcase X-Case | Installare il cilindro della serratura Topcase X-Case

Art.-Nr: 30165-1xx



LEGENDE/KEY/FILE LÉGENDE

- Anbau Tipp**
Fitting tip
Astuce de montage
- Achtung**
Attention
Attention
- Vergrößerung**
Magnification
Grossissement
- Montagepaste**
Fitting lubricant
Lubrifiant de montage

- Schraube**
Screw
Vis
- Schraubensicherung**
Thread locking fluid
Freinfilets
- Drehmoment**
Torque
Torque
- Reiniger**
Cleaner
Nettoyant

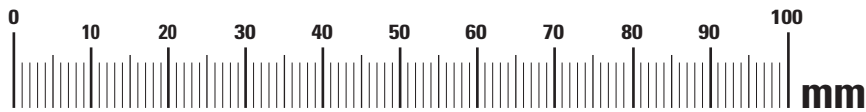

#	Bauteil component composant	DE Die Farben der Abbildungen dienen nur der Veranschaulichung. EN The colors are for illustrating purposes only. FR Les couleurs utilisées sont à titre indicatif seulement.	DIN	ISO	Menge quantity quantité
1	Codierset / Coding kit				1
2	Schliessblech / Strike plate				1
3	U-Scheibe / Washer		9021	7093	1
4	Sechskantschraube / Hex bolt	M4x6	933	4017	1
5	Schraubensicherung / Thread locking fluid				1

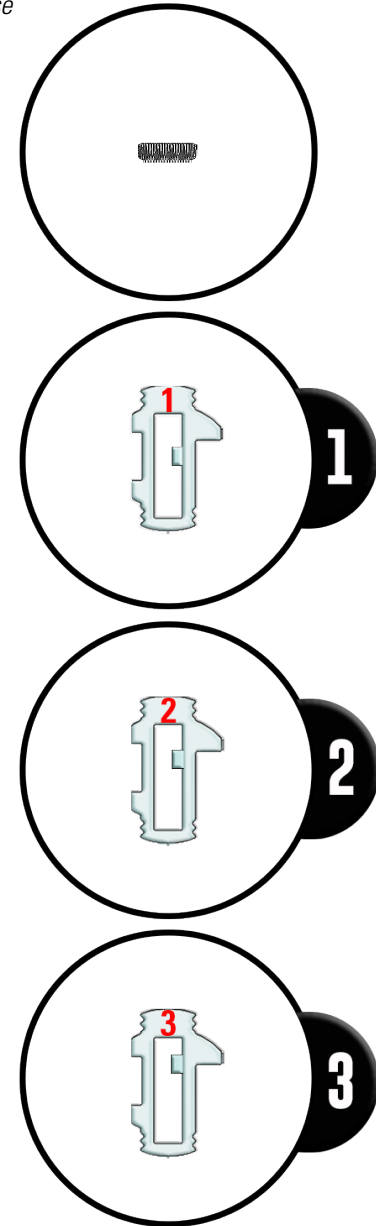
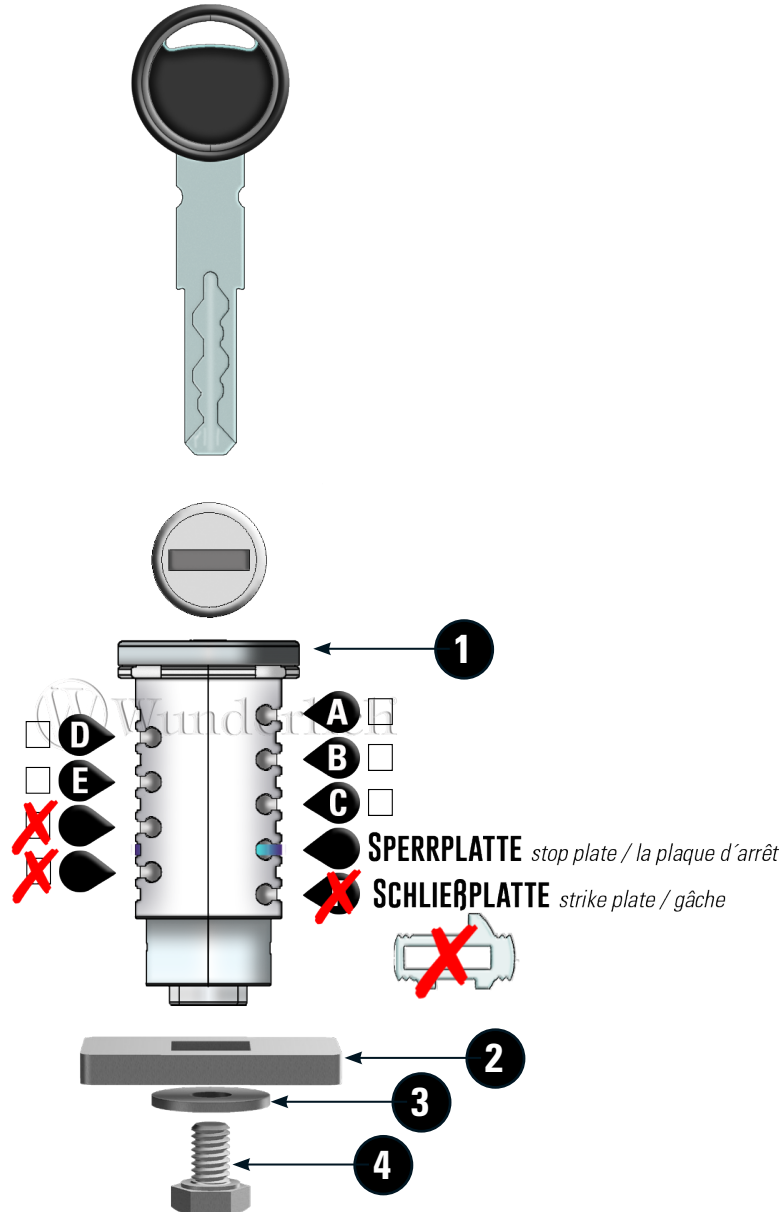
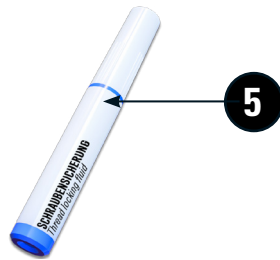

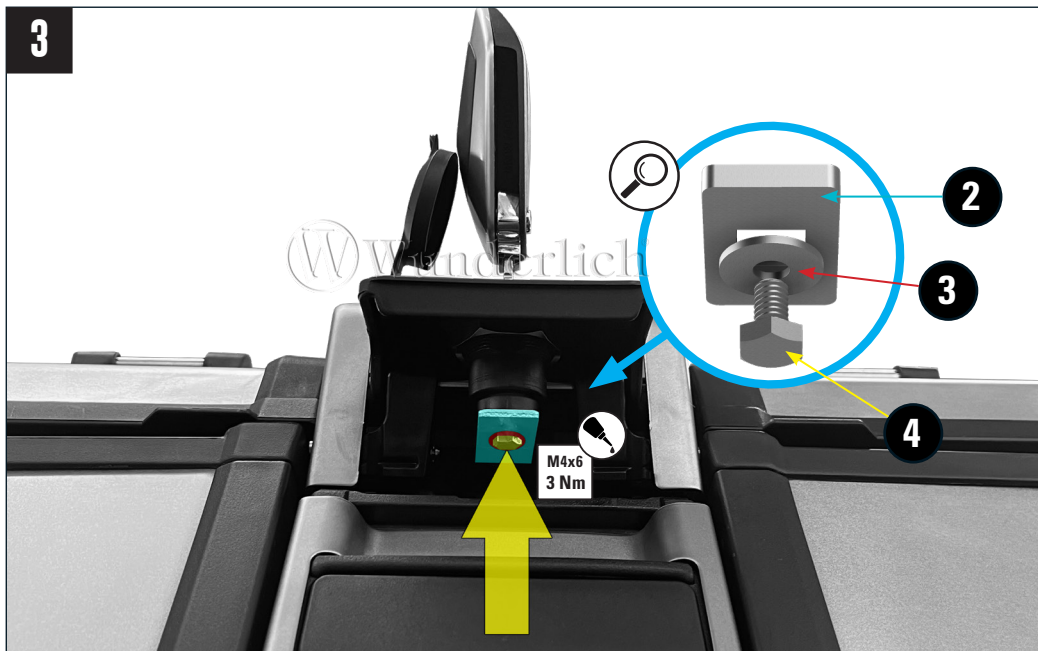

MONTAGE TOPCASE X-CASE

Assembley Topcase X-Case | Montage Topcase X-Case | Montaje Topcase X-Case | Montaggio Topcase X-Case

Art.-Nr: 30165-00x

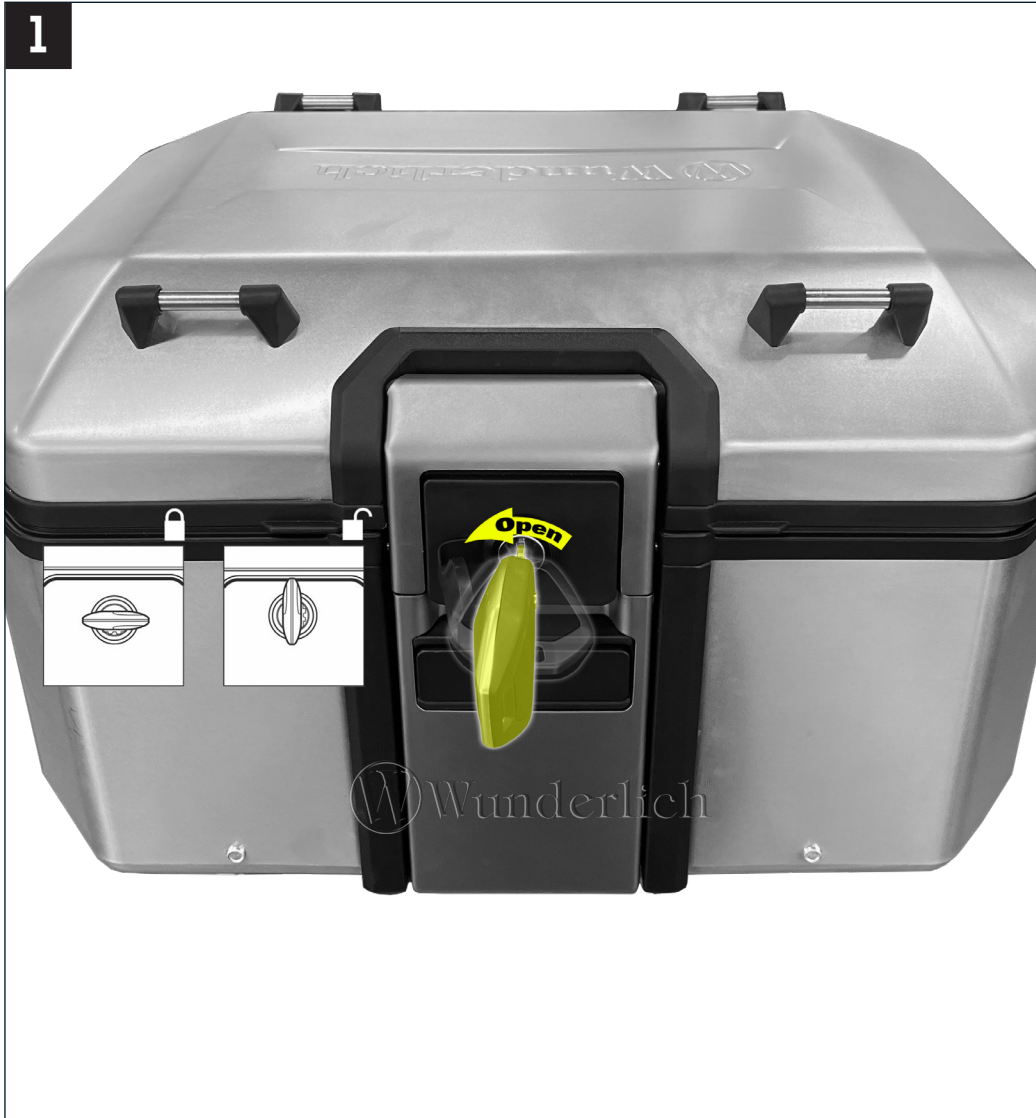

3



4

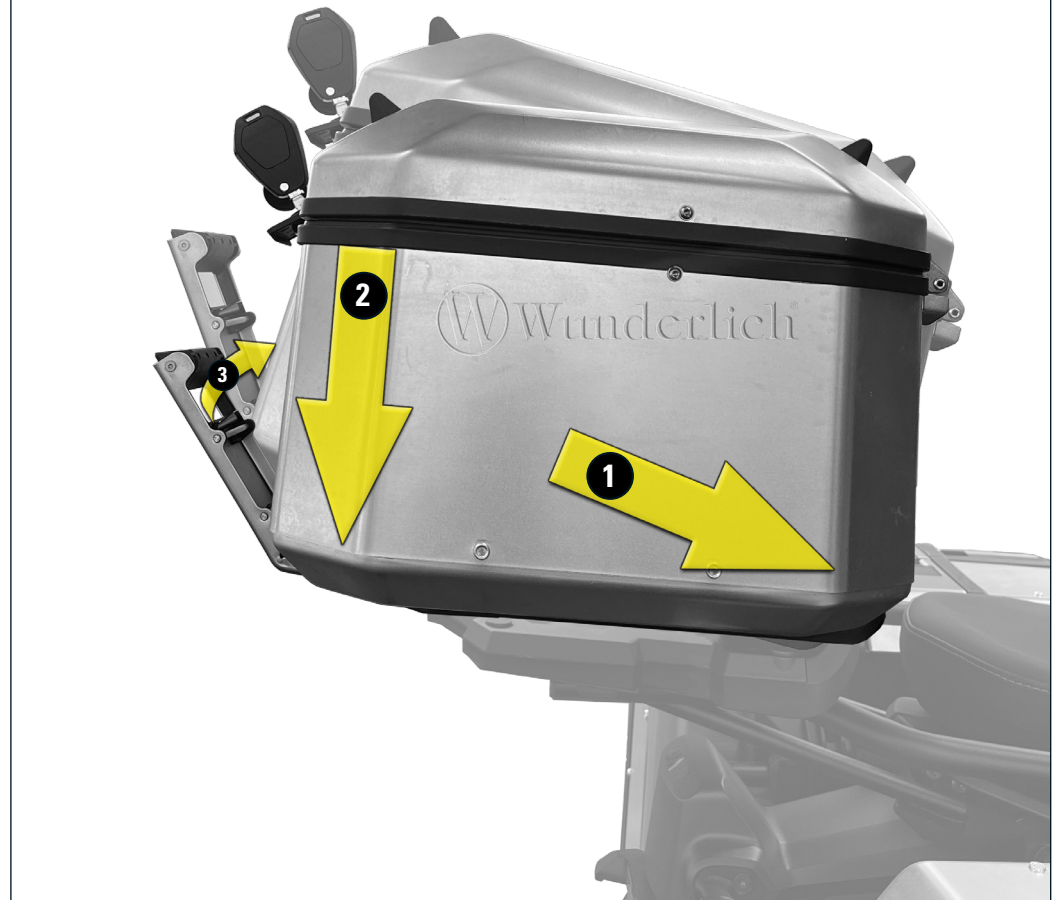

5



6



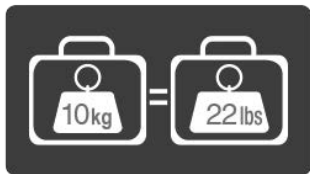

MAXIMALES GEWICHT
MAXIMUM WEIGHT
POIDS MAXIMUM



MAXIMALE GESCHWINDIGKEIT
MAXIMUM SPEED
VITESSE MAXIMALE



PRODUKTE IMMER SICHERN UND VERRIEGELN
ALWAYS SECURE AND LOCK PRODUCTS
TOUJOURS FIXER ET VERROUILLER LES PRODUITS



NUR EMPFOHLENE REINIGUNGSPRODUKTE VERWENDEN
ONLY USE RECOMMENDED CLEANING PRODUCTS
UTILISEZ UNIQUEMENT LES PRODUITS DE NETTOYAGE RECOMMANDÉS



TASCHEN SIND NICHT DAZU BESTIMMT, ZERBRECHLICHE GEGENSTÄNDE ZU SCHÜTZEN
BAGS ARE NOT DESIGNED TO PROTECT FRAGILE OBJECTS
LES SACOCHES NE SONT PAS CONÇUES POUR PROTÉGER LES OBJETS FRAGILES



48L FASSUNGSVERMÖGEN
48L CAPACITY
CAPACITÉ DE 48L

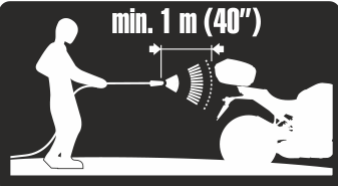

MIN. 1 METER ABSTAND BEIM REINIGEN MIT EINEM DAMPFSTRAHLER
MAINTAIN A MINIMUM DISTANCE OF 1 METER WHEN CLEANING WITH A STEAM CLEANER.
MAINTENEZ UNE DISTANCE MINIMALE D'UN MÈTRE LORS DU NETTOYAGE AVEC UN NETTOYEUR À VAPEUR.

Vor der Montage sollten Sie die Anweisungen sorgfältig von Anfang bis Ende durchlesen. Ein Missachten der empfohlenen Montage- und Installationsanweisungen führt zum Verlust der Garantie. Der Hersteller haftet nicht für Schäden, Verletzungen oder den Tod, die durch unsachgemäße Verwendung und Installation der Produkte entstehen. Durch die Installation dieser Produkte akzeptiert der Benutzer alle Haftungsrisiken. Knöpfe, Bolzen, Schrauben, Gurte und Schlösser müssen regelmäßig auf Anzeichen von Verschleiß, Korrosion und Ermüdung überprüft werden. Fahren Sie niemals mit einem offenen oder unverschlossenen Schloss, Knopf oder Gestell. Die Schlösser sind so konzipiert, um Vandalismus und Diebstahl abzuschrecken, dürfen jedoch nicht als diebstahlsicher betrachtet werden. Entfernen Sie wertvolle Ausrüstung, wenn Ihr Fahrzeug längere Zeit unbeaufsichtigt bleibt. Überprüfen Sie die länderspezifischen Gesetze bezüglich Transportsystemen und der Projektion von Objekten über den Fahrzeugumfang hinaus. Beachten Sie die Breite und Höhe Ihrer Ladung. Alle Ladungen beeinflussen das Fahrverhalten des Fahrzeugs. Zu Ihrer Sicherheit und der Ihres Fahrzeug- und Gepäcksystems beachten Sie alle geltenden Geschwindigkeitsbegrenzungen und Verkehrswarnungen. Passen Sie Ihre Geschwindigkeit den Straßen- und Ladungsbedingungen an. Konsultieren Sie Ihren Wunderlich-Händler, wenn Sie Fragen zu den Betriebsabläufen und Grenzen der Produkte haben. Verwenden Sie Träger und Zubehör nicht für andere Zwecke als die, für die sie konzipiert wurden. Überschreiten Sie nicht ihre Tragfähigkeit. Ein Nichtbefolgen dieser Richtlinien oder der Produkthanweisungen führt zum Verlust der Garantie. Stoffe und Kunststoffkomponenten können durch langes Einwirken von Umwelteinflüssen wie UV-Strahlung etc. verfärben bzw abnutzen. Stellen Sie sicher, dass die Lasten gleichmäßig innerhalb des Topcases oder der Tasche verteilt sind. Wasserdichte Reißverschlüsse und Regenabdeckungen garantieren nicht, dass die Tasche vollständig wasserdicht ist.

Before installation, carefully read the instructions from start to finish. Failure to follow the recommended mounting and installation instructions will void the warranty. The manufacturer is not liable for any damages, injuries, or death resulting from improper use and installation of the products. By installing these products, the user accepts all liability risks. Knobs, bolts, screws, straps, and locks must be regularly inspected for signs of wear, corrosion, and fatigue. Never drive with any lock, knob, or rack in an open or unlocked position. Locks are designed to deter vandalism and theft but should not be considered theft-proof. Remove valuable equipment if your vehicle will be unattended for an extended period. Check country-specific laws regarding transportation systems and the projection of objects beyond the vehicle's perimeter. Be mindful of the width and height of your cargo. All loads affect the vehicle's driving behavior. For your safety and that of your vehicle and luggage system, observe all posted speed limits and traffic cautions. Adjust your speed according to road and load conditions. Consult your Wunderlich dealer if you have questions about product operations and limitations. Do not use carriers and accessories for purposes other than those for which they were designed. Do not exceed their carrying capacity. Failure to comply with these guidelines or product instructions will void the warranty. Fabrics and plastic components may discolor or wear out due to prolonged exposure to environmental factors such as UV radiation, etc. Ensure that loads are evenly distributed within the top case or bag. Waterproof zippers and rain covers do not guarantee that the bag is completely waterproof.

Avant le montage, lisez attentivement les instructions du début à la fin. Le non-respect des instructions recommandées de montage et d'installation annulera la garantie. Le fabricant décline toute responsabilité pour les dommages, blessures ou décès résultant d'une utilisation et d'une installation incorrectes des produits. En installant ces produits, l'utilisateur accepte tous les risques de responsabilité. Les boutons, boulons, vis, sangles et serrures doivent être régulièrement inspectés pour détecter les signes d'usure, de corrosion et de fatigue. Ne jamais conduire avec un cadenas, un bouton ou un support ouvert ou non verrouillé. Les serrures sont conçues pour dissuader le vandalisme et le vol mais ne doivent pas être considérées comme étant à l'épreuve du vol. Retirez les équipements de valeur si votre véhicule reste sans surveillance pendant une période prolongée. Vérifiez les lois spécifiques à chaque pays concernant les systèmes de transport et la projection d'objets au-delà du périmètre du véhicule. Soyez conscient de la largeur et de la hauteur de votre cargaison. Toutes les charges affectent le comportement de conduite du véhicule. Pour votre sécurité et celle de votre véhicule ainsi que de votre système de bagages, respectez toutes les limitations de vitesse affichées et les avertissements de circulation. Adaptez votre vitesse aux conditions de la route et de la charge transportée. Consultez votre revendeur Wunderlich si vous avez des questions sur le fonctionnement et les limites des produits. N'utilisez pas les porte-bagages et accessoires à d'autres fins que celles pour lesquelles ils ont été conçus. Ne dépassez pas leur capacité de charge. Le non-respect de ces directives ou des instructions du produit annulera la garantie. Les tissus et composants en plastique peuvent se décolorer ou s'user en raison d'une exposition prolongée à des facteurs environnementaux tels que les rayons UV, etc. Assurez-vous que les charges sont réparties uniformément à l'intérieur du top case ou du sac. Les fermetures éclair étanches et les couvertures de pluie ne garantissent pas que le sac est complètement étanche.

NUR FÜR SILBERNE ALUMINIUMKOFFER:

- Nach dem Trocknen eine dünne Schicht Pflanzenöl oder Silikonschmiermittel auftragen.

WARTUNG:

- Wenn die regelmäßige Reinigung nicht beibehalten wird, können Korrosionsspuren auftreten. In diesem Fall muss ein Polierverfahren auf der betroffenen Stelle durchgeführt werden. Bei Zweifeln kontaktieren Sie uns bitte.
- Die Schlösser sollten mit Graphit oder einem ähnlichen Trockenschmiermittel geschmiert werden.
- Schrauben, Bolzen und Schlösser müssen regelmäßig auf Anzeichen von Verschleiß, Korrosion und Ermüdung überprüft werden.
- Fahren Sie niemals mit einem geöffneten Schloss.

WARNUNG:

- Lesen Sie vor der Montage die Anleitung sorgfältig von Anfang bis Ende durch. Das Nichtbefolgen der empfohlenen Montage- und Installationsanweisungen führt zum Erlöschen der Garantie. Der Hersteller haftet nicht für Schäden, Verletzungen oder Todesfälle, die aus unsachgemäßer Verwendung und Installation der Produkte resultieren. Durch die Installation dieser Produkte akzeptiert der Benutzer alle Haftungen.
- Wunderlich-Schlösser sind darauf ausgelegt, Vandalismus und Diebstahl abzuschrecken, sollten jedoch nicht als diebstahlsicher angesehen werden. Entfernen Sie wertvolle Ausrüstung, wenn Ihr Fahrzeug über einen längeren Zeitraum unbeaufsichtigt ist.
- Überprüfen Sie die landesspezifischen Gesetze bezüglich Transportsystemen, die über den Umfang eines Fahrzeugs hinausragen. Achten Sie auf die Breite und Höhe Ihrer Ladung. Jede Ladung beeinflusst das Fahrverhalten des Fahrzeugs.
- Befolgen Sie alle ausgeschilderten Geschwindigkeitsbegrenzungen und Verkehrswarnungen, um die Sicherheit Ihres Fahrzeugs und des Gepäcksystems zu gewährleisten. Passen Sie Ihre Geschwindigkeit den Straßenverhältnissen und der transportierten Last an.
- Kontaktieren Sie Ihren Wunderlich-Händler, wenn Sie Fragen zu den Betriebs- und Grenzbereichen der Wunderlich-Produkte haben.
- Verwenden Sie Wunderlich-Träger und Zubehör nicht für andere Zwecke als die, für die sie vorgesehen sind. Überschreiten Sie nicht ihre Tragfähigkeit. Die Nichteinhaltung dieser Richtlinien oder der Produktanweisungen führt zum Erlöschen der Garantie.
- Stellen Sie sicher, dass die Lasten gleichmäßig im Gepäckfach oder in der Tasche verteilt sind.

- After dry, apply a light layer of vegetable oil or silicone lubricant.

MAINTENANCE:

- If regular cleaning is not maintained corrosion marks might appear, in this case, a polishing procedure will need to be followed on the affected area. In case of doubts, please contact us.
- The locks should be lubricated with graphite or similar dry lubricant. Bolts, screws and locks must be periodically inspected for signs of wear, corrosion, and fatigue. Never drive with any lock in an open position.

WARNING:

- Before mounting, carefully read through the instructions start to finish. Failure to follow recommended mounting and installation instructions voids warranty. Manufacturer is not liable for any damage, injury or death that results from improper use and installation of products. By installing these products, user accepts all liabilities.
- Wunderlich locks are designed to deter vandalism and theft but should not be considered theft proof. Remove valuable gear if your vehicle is unattended for an extended period.
- Check country specific laws regarding transportation systems that projects objects beyond the perimeter of a vehicle. Be aware of the width and height of your cargo. All cargo will affect the vehicle's driving behavior.
- For your vehicles and luggage system safety, obey all posted speed limits and traffic warnings. Adapt your speed to the conditions of the road and the load being carried.
- Consult with your Wunderlich dealer if you have any questions regarding the operations and limits of Wunderlich products.
- Do not use Wunderlich carriers and accessories for purposes other than those for which they were designed. Do not exceed their carrying capacity. Failure to follow these guidelines or the product's instructions will void the warranty.
- Make sure that loads are evenly distributed inside the cargo box or bag.

UNIQUEMENT POUR LES COFFRES EN ALUMINIUM ARGENTÉ :

- Après séchage, appliquez une fine couche d'huile végétale ou de lubrifiant au silicone.

MAINTENANCE :

- Si le nettoyage régulier n'est pas maintenu, des marques de corrosion peuvent apparaître. Dans ce cas, une procédure de polissage doit être suivie sur la zone affectée. En cas de doute, veuillez nous contacter.
- Les serrures doivent être lubrifiées avec du graphite ou un lubrifiant sec similaire.
- Les boulons, vis et serrures doivent être inspectés périodiquement pour détecter les signes d'usure, de corrosion et de fatigue.
- Ne conduisez jamais avec une serrure en position ouverte.

AVERTISSEMENT :

- Avant le montage, lisez attentivement les instructions du début à la fin. Le non-respect des instructions de montage et d'installation recommandées annule la garantie. Le fabricant n'est pas responsable des dommages, blessures ou décès résultant d'une utilisation et d'une installation incorrectes des produits. En installant ces produits, l'utilisateur accepte toutes les responsabilités.
- Les serrures Wunderlich sont conçues pour dissuader le vandalisme et le vol, mais ne doivent pas être considérées comme anti-vol. Retirez les équipements de valeur si votre véhicule est laissé sans surveillance pendant une période prolongée.
- Vérifiez les lois spécifiques à chaque pays concernant les systèmes de transport qui projettent des objets au-delà du périmètre d'un véhicule. Soyez conscient de la largeur et de la hauteur de votre cargaison. Toute cargaison affectera le comportement de conduite du véhicule.
- Pour la sécurité de votre véhicule et du système de bagages, respectez toutes les limites de vitesse affichées et les avertissements de circulation. Adaptez votre vitesse aux conditions de la route et à la charge transportée.
- Consultez votre concessionnaire Wunderlich si vous avez des questions concernant le fonctionnement et les limites des produits Wunderlich.
- N'utilisez pas les porte-bagages et accessoires Wunderlich à d'autres fins que celles pour lesquelles ils ont été conçus. Ne dépassez pas leur capacité de charge. Le non-respect de ces directives ou des instructions du produit annulera la garantie.
- Assurez-vous que les charges sont uniformément réparties à l'intérieur du coffre ou du sac.

- Dopo l'asciugatura, applicare uno strato leggero di olio vegetale o lubrificante al silicone.

MANUTENZIONE:

- Se non viene mantenuta una pulizia regolare, potrebbero comparire segni di corrosione. In questo caso, sarà necessario seguire una procedura di lucidatura sull'area interessata. In caso di dubbi, contattateci.
- Le serrature devono essere lubrificate con grafite o un lubrificante secco simile.
- Bulloni, viti e serrature devono essere ispezionati periodicamente per segni di usura, corrosione e fatica.
- Non guidare mai con alcuna serratura in posizione aperta.

AVVERTENZA:

- Prima del montaggio, leggere attentamente le istruzioni dall'inizio alla fine. Il mancato rispetto delle istruzioni di montaggio e installazione consigliate annulla la garanzia. Il produttore non è responsabile per eventuali danni, lesioni o morte derivanti dall'uso e installazione impropri dei prodotti. Installando questi prodotti, l'utente accetta tutte le responsabilità.
- Le serrature Wunderlich sono progettate per dissuadere il vandalismo e il furto, ma non devono essere considerate a prova di furto. Rimuovere l'attrezzatura di valore se il veicolo rimane incustodito per un periodo prolungato.
- Verificare le leggi specifiche del paese riguardanti i sistemi di trasporto che proiettano oggetti oltre il perimetro di un veicolo. Essere consapevoli della larghezza e dell'altezza del carico. Tutto il carico influirà sul comportamento di guida del veicolo.
- Per la sicurezza del vostro veicolo e del sistema di bagagli, rispettate tutti i limiti di velocità e gli avvisi stradali. Adattate la vostra velocità alle condizioni della strada e al carico trasportato.
- Consultate il vostro rivenditore Wunderlich se avete domande riguardanti il funzionamento e i limiti dei prodotti Wunderlich.
- Non utilizzare i portapacchi e gli accessori Wunderlich per scopi diversi da quelli per cui sono stati progettati. Non superare la loro capacità di carico. Il mancato rispetto di queste linee guida o delle istruzioni del prodotto annullerà la garanzia.
- Assicurarsi che i carichi siano distribuiti uniformemente all'interno della scatola o della borsa di carico.

SOLO PARA MALETAS DE ALUMINIO PLATEADO:

- Después de secar, aplique una capa ligera de aceite vegetal o lubricante de silicona.

MANTENIMIENTO:

- Si no se mantiene una limpieza regular, pueden aparecer marcas de corrosión. En este caso, se deberá seguir un procedimiento de pulido en la zona afectada. En caso de dudas, póngase en contacto con nosotros.
- Las cerraduras deben lubricarse con grafito o un lubricante seco similar.
- Los pernos, tornillos y cerraduras deben ser inspeccionados periódicamente para detectar signos de desgaste, corrosión y fatiga.
- Nunca conduzca con ninguna cerradura en posición abierta.

ADVERTENCIA:

- Antes de la instalación, lea cuidadosamente las instrucciones de principio a fin. No seguir las instrucciones de montaje e instalación recomendadas anula la garantía. El fabricante no se hace responsable de ningún daño, lesión o muerte que resulte del uso e instalación incorrectos de los productos. Al instalar estos productos, el usuario acepta todas las responsabilidades.
- Las cerraduras Wunderlich están diseñadas para disuadir el vandalismo y el robo, pero no deben considerarse a prueba de robos. Retire los equipos valiosos si su vehículo queda desatendido por un período prolongado.
- Verifique las leyes específicas de cada país con respecto a los sistemas de transporte que proyectan objetos más allá del perímetro de un vehículo. Sea consciente del ancho y la altura de su carga. Toda carga afectará el comportamiento de conducción del vehículo.
- Para la seguridad de su vehículo y del sistema de equipaje, obedezca todos los límites de velocidad y advertencias de tráfico publicados. Adapte su velocidad a las condiciones de la carretera y a la carga transportada.
- Consulte con su distribuidor de Wunderlich si tiene alguna pregunta sobre el funcionamiento y los límites de los productos de Wunderlich.
- No use los portadores y accesorios de Wunderlich para propósitos diferentes a aquellos para los que fueron diseñados. No exceda su capacidad de carga. No seguir estas pautas o las instrucciones del producto anulará la garantía.
- Asegúrese de que las cargas estén distribuidas uniformemente dentro de la caja o bolsa de carga.